

### 正しい指の使い方 ③

基本1. (10-9) ひけない9は10ひいて1をたす。

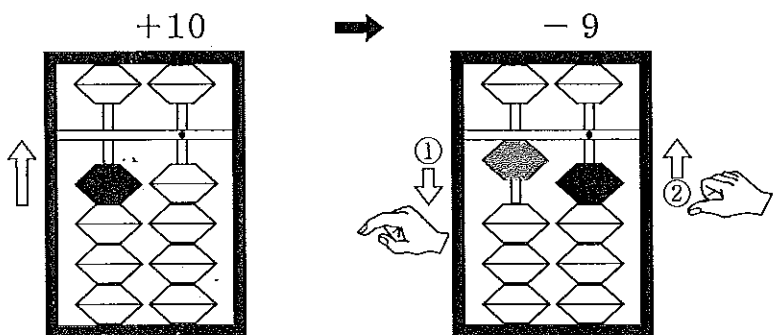

基本2. (10-5) ひけない5は10ひいて5をたす。

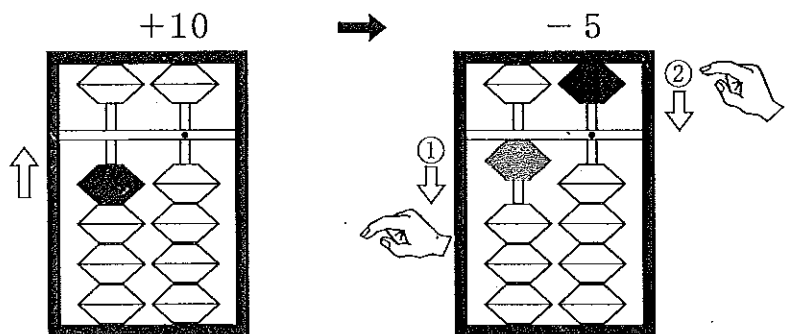

基本3. (10-1) ひけない1は10ひいて9をたす。

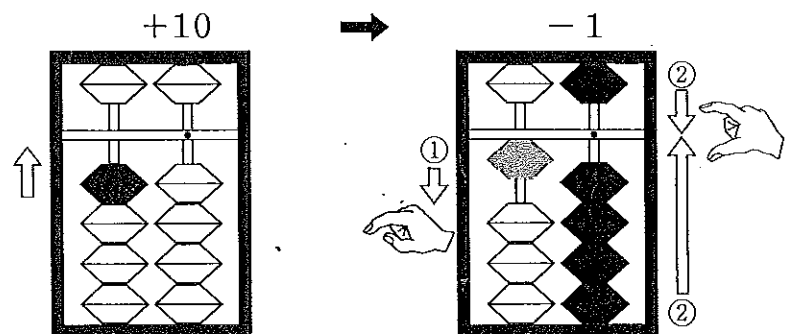

### ひきざんのポイント

ひけない9は 10ひいて 1をたす  
 ひけない8は 10ひいて 2をたす  
 ひけない7は 10ひいて 3をたす  
 ひけない6は 10ひいて 4をたす  
 ひけない5は 10ひいて 5をたす  
 ひけない4は 10ひいて 6をたす  
 ひけない3は 10ひいて 7をたす  
 ひけない2は 10ひいて 8をたす  
 ひけない1は 10ひいて 9をたす

### たしざんのポイント

たせない9は 1ひいて 10をたす  
 たせない8は 2ひいて 10をたす  
 たせない7は 3ひいて 10をたす  
 たせない6は 4ひいて 10をたす  
 たせない5は 5ひいて 10をたす  
 たせない4は 6ひいて 10をたす  
 たせない3は 7ひいて 10をたす  
 たせない2は 8ひいて 10をたす  
 たせない1は 9ひいて 10をたす

指導される皆様へ

1. 本書においてシールを使用する問題では、市販のシールを利用されるか又は、○印を記入する方法に置き替えてご指導下さい。
2. 本書では指導項目を表示しておりますので、つまずいた際には「しどう」頁に戻り反復練習をさせて下さい。
3. 本書の「しどう」項目(頁)には矢印を印刷しております。  
 矢印は親指を使う時には青色、人差指を使う時には赤色で塗り、場合により①②③と順序を記入しご利用下さい。尚、小さな子供達には指(爪)に同色のテープを貼り指導されるのも一つの方法です。



かぞえて すうじで かこう。

	14
--	----

★★★★★ ★★★★★ ★★★★★ ★★★★★ ★★★	
-----------------------------------	--

♥♥♥♥♥ ♥♥♥♥♥	
-------------	--

♣♣♣♣ ♣♣♣♣ ♣♣♣♣ ♣	
---------------------	--

おさらい1.

1	2	3	4	5
8	3	7	9	2
2	5	2	6	9
6	7	1	3	3

おさらい2.

1	2	3	4	5
1	6	2	5	4
6	4	7	3	6
5	7	5	2	8

6	7	8	9	10
1	5	4	6	9
8	4	8	1	1
5	3	7	4	2

6	7	8	9	10
7	9	3	8	9
3	-6	8	-7	1
6	7	7	9	5



 のこりは いくつかな。

 みかんが 12こあります。8こ たべたら  
のこりは いくつかな。

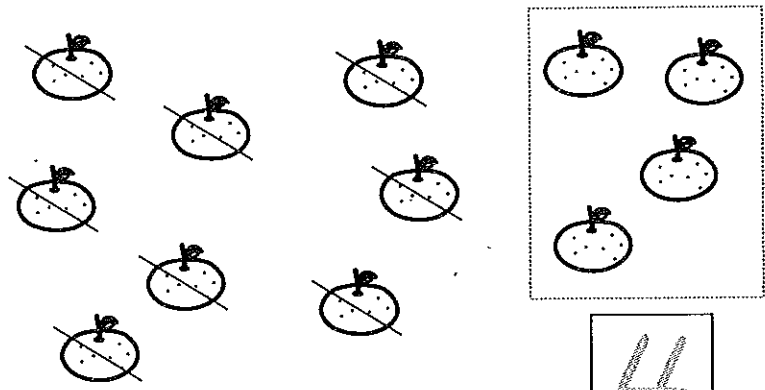

のこりは  こ

 りんごが 15こあります。9こ たべたら  
のこりは いくつかな。

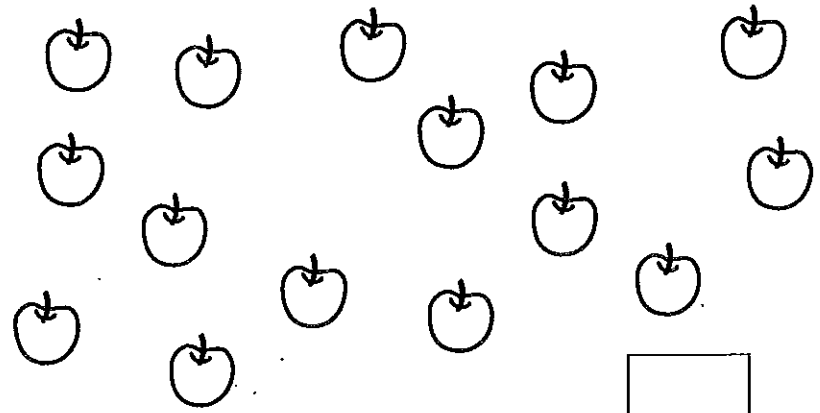

のこりは  こ

 <sup>け え き</sup> ケーキが 11こあります。4こ たべたら  
のこりは いくつかな。

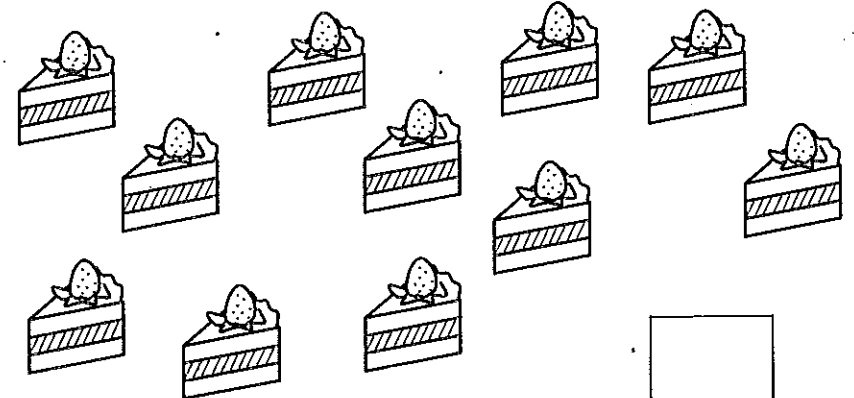

のこりは  こ

 さくらんぼが 17こあります。9こ  
たべたら のこりは いくつかな。

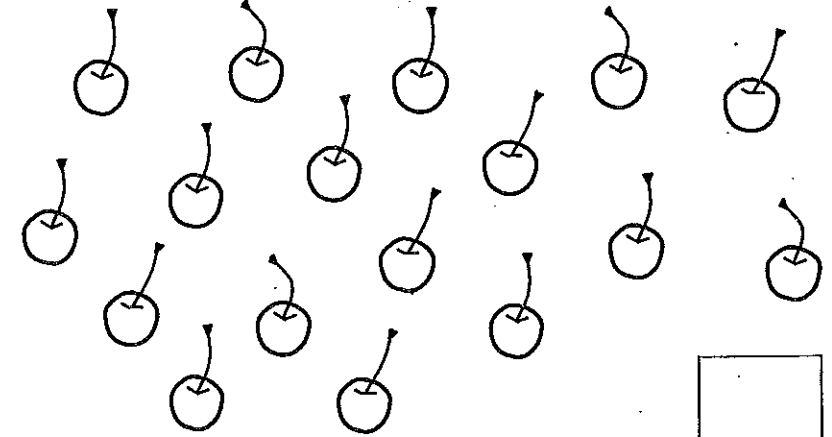

のこりは  こ



しどう (10-9)

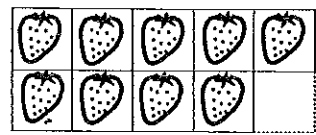

あわせて10  
9 と ○

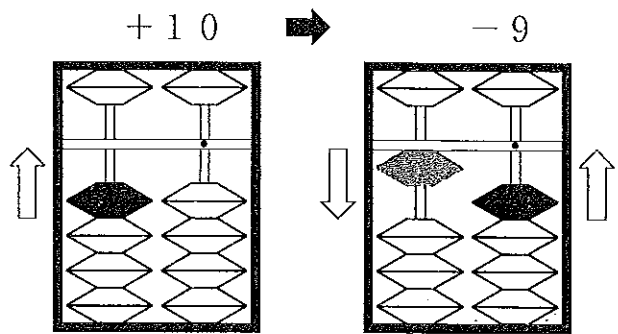

あかい ← は

あおい ← は

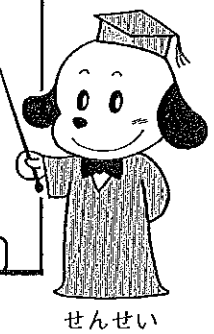

しどう

<10-9>

1	2	3	4	5
10	11	12	13	15
-9	-9	-9	-9	-9

おけいこ 1.

<10-9>

1	2	3	4	5
6	9	8	4	7
9	8	7	6	5
-9	-9	-9	-9	-9

6	7	8	9	10
10	10	10	10	10
2	1	3	8	6
-9	-9	-9	-9	-9

6	7	8	9	10
6	8	9	9	10
4	3	2	1	7
-9	-9	-9	-9	-9





10になる かずさがし。

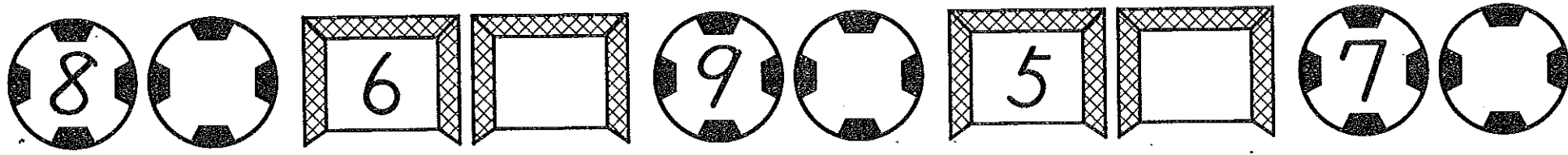

おけいこ 2.

<10-9>

1	2	3	4	5
9	7	4	7	6
1	9	7	3	5
-9	-9	-9	-9	-9

6	7	8	9	10
8	7	8	9	10
4	8	2	6	-9
-9	-9	-9	-9	-1

まとめ

<10-9>

1	2	3	4	5
13	15	14	18	17
-9	5	7	-9	3
8	-9	-9	6	-9

6	7	8	9	10
19	11	12	16	19
4	-9	9	-9	-9
-9	2	-9	1	-9





しどう (10-8)

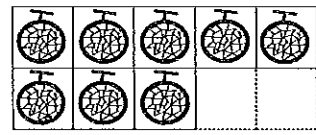

あわせて10  
8 と ○

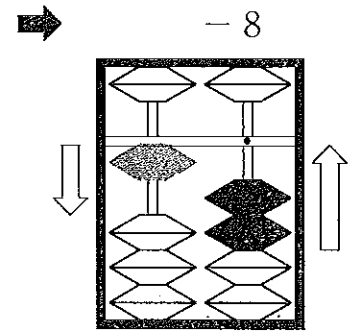
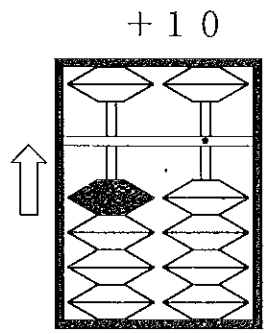

あかい ← は

あおい ← は

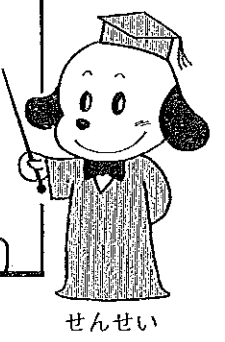

しどう

<10-8>

1	2	3	4	5
10	11	12	15	17
-8	-8	-8	-8	-8

おけいこ 1.

<10-8>

1	2	3	4	5
7	2	4	9	7
9	8	7	6	5
-8	-8	-8	-8	-8

6	7	8	9	10
10	10	16	15	11
6	2	1	2	5
-8	-8	-8	-8	-8

6	7	8	9	10
6	8	8	9	10
4	3	2	1	7
-8	-8	-8	-8	-8



なんばんめ。

まえ



ぶうやん



びよんた



にわとりまま



ぶりん



きよろりん



とらきち



うっきい

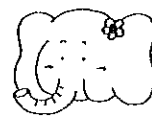

さくらちゃん

うしろ



ぶりん

は まえから

ばんめ。



ぶりん

は うしろから

ばんめ。

おけいこ 2.

<10-8>

1	2	3	4	5
6	9	8	7	4
5	1	7	4	8
-8	-8	-8	-8	-8

6	7	8	9	10
16	3	12	9	17
-8	9	-8	3	-8
2	-8	6	-8	4

まとめ

<10-9>

1	2	3	4	5
3	6	8	9	7
9	5	7	2	3
-9	-9	-9	-9	-9

<10-8>

6	7	8	9	10
8	7	9	4	7
4	8	1	6	5
-8	-8	-8	-8	-8



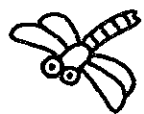

ひだりの えと おなじになるように かいてみよう。

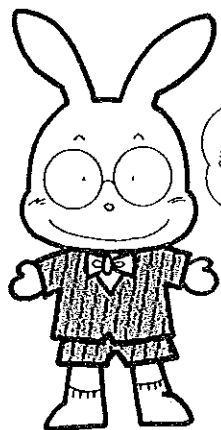
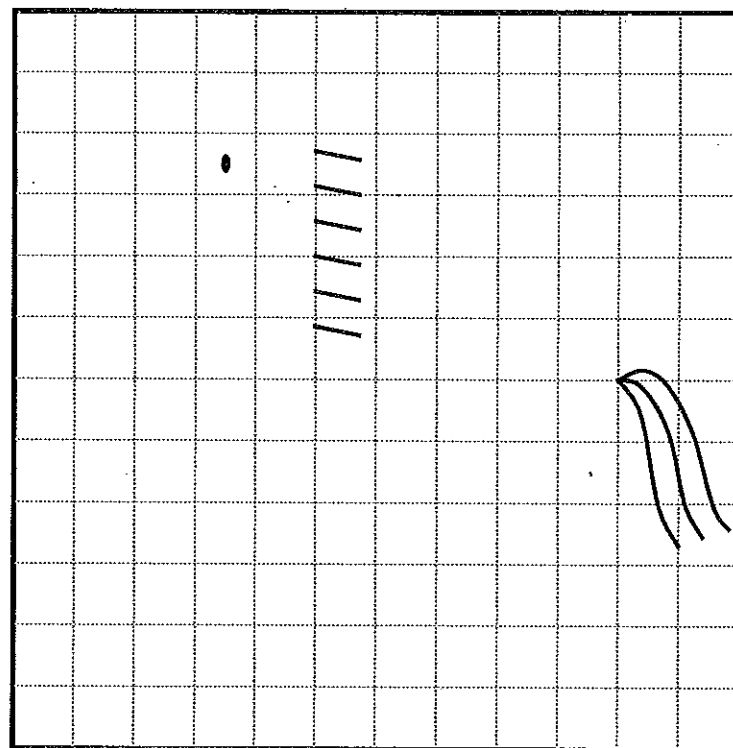
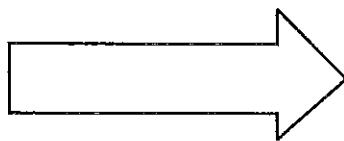
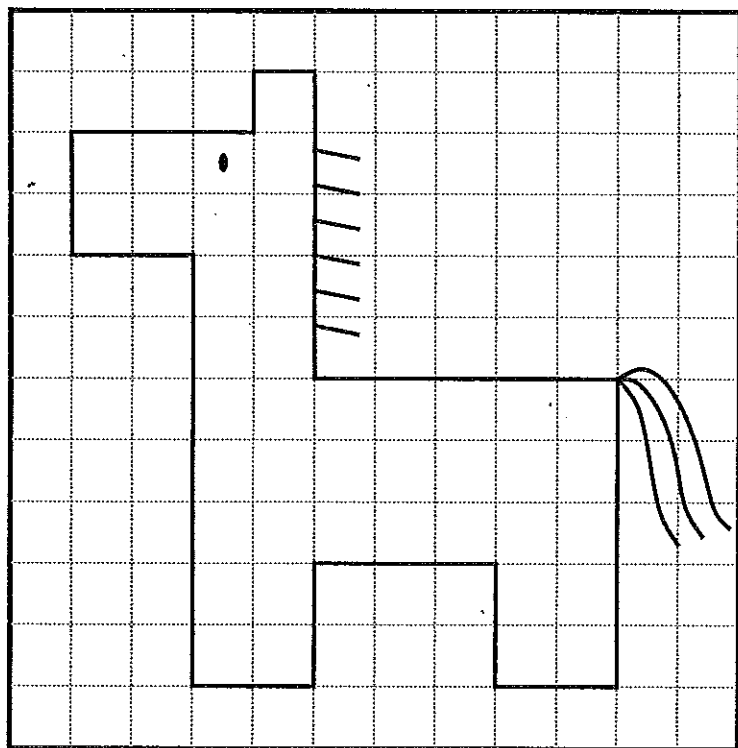

ぴよんた

かけたら  
きれいな いろを  
ぬってね!



あわせて 10 になる かずを かこう。

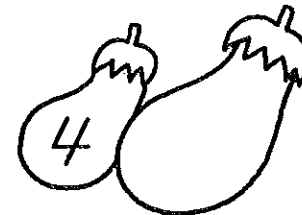
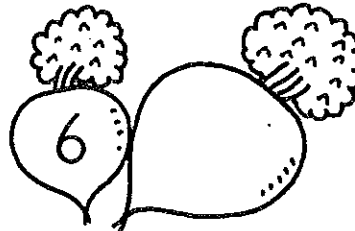
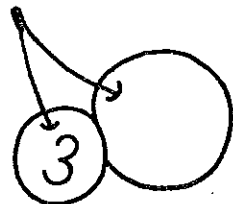
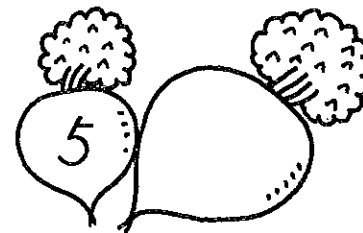
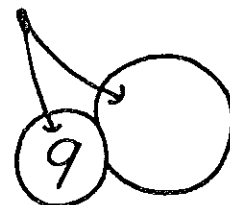
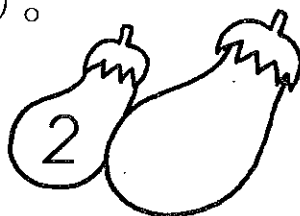





しどう (10-7)

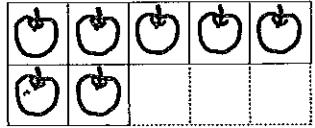

あわせて10  
7 と ○

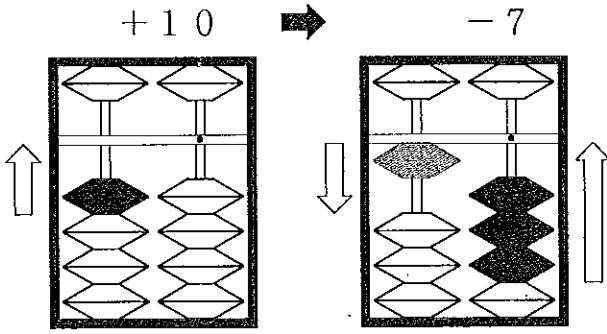

あかい ← は

あおい ← は

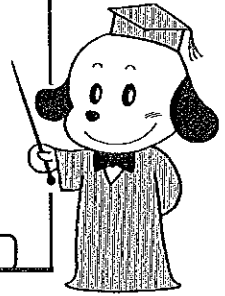

せんせい

しどう

<10-7>

1	2	3	4	5
10	11	15	16	10
-7	-7	-7	-7	1
				-7

おけいこ 1.

<10-7>

1	2	3	4	5
6	3	9	4	6
9	8	7	6	5
-7	-7	-7	-7	-7

6	7	8	9	10
6	10	17	11	1
10	5	-6	5	15
-7	-7	-7	-7	-7

6	7	8	9	10
7	8	8	9	7
4	3	2	1	8
-7	-7	-7	-7	-7



 おおきい かずのほうに <sup>しいる</sup> シールを はろう。

11	9
しいる	

18	25

4	30

27	15

29	39

おけいこ 2.

<10-7>

1	2	3	4	5
6	3	9	9	1
4	8	6	2	9
-7	-7	-7	-7	-7

まとめ

<混合>

1	2	3	4	5
8	9	4	7	6
4	1	7	5	9
-9	-9	-9	-8	-8

6	7	8	9	10
15	9	16	7	11
-7	1	-7	3	-7
7	-7	5	-7	-4

<混合>

6	7	8	9	10
9	4	8	7	9
2	6	3	8	7
-8	-7	-7	-7	-7

しどう (10-6)

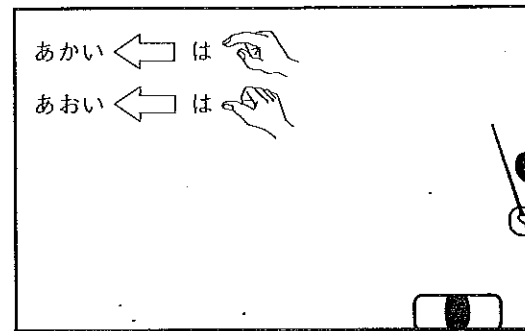
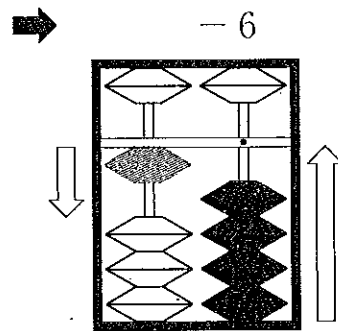
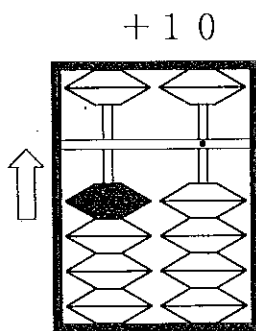
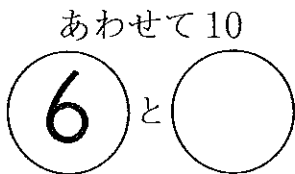
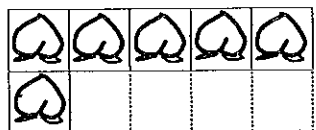

せんせい

しどう

<10-6>

1	2	3	4	5
10	11	19	13	17
-6	-1	-4	-3	-2
-6	-6	-6	-6	-6

おけいこ 1.

<10-6>

1	2	3	4	5
1	7	3	9	5
9	8	7	6	5
-6	-6	-6	-6	-6

6	7	8	9	10
15	16	14	18	12
-5	-1	-4	-3	-2
-6	-6	-6	-6	-6

6	7	8	9	10
6	7	8	9	10
4	3	2	1	5
-6	-6	-6	-6	-6



 10になる かずさがし。

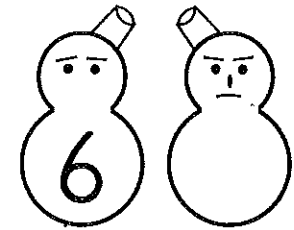
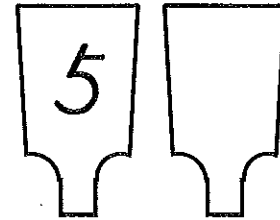
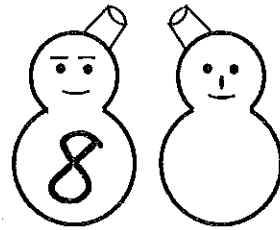
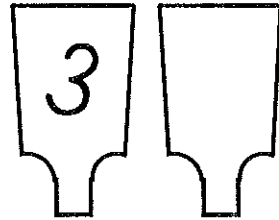
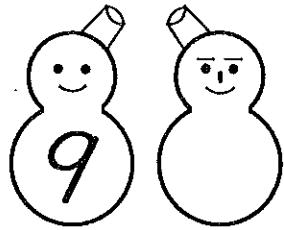

おけいこ 2.

<10-6>

1	2	3	4	5
8	3	7	9	6
2	7	8	1	4
-6	-6	-6	-6	-6

6	7	8	9	10
6	10	7	10	15
9	-6	3	-6	-6
-6	5	-6	6	5

まとめ

<混合>

1	2	3	4	5
9	7	8	4	8
1	5	3	6	2
-9	-9	-8	-8	-7

<混合>

6	7	8	9	10
6	2	8	1	4
4	8	7	9	6
-7	-6	-6	-6	-6





すうじのおけいこ。



まとめ1.

<10-9>

1	2	3	4	5
3	12	9	6	13
9	-9	1	5	-9
-9	8	-9	-9	7

まとめ2.

<10-7>

1	2	3	4	5
9	6	10	8	15
6	4	-7	2	-7
-7	-7	8	-7	9

<10-8>

6	7	8	9	10
17	7	16	4	9
-8	4	-8	7	3
6	-8	2	-8	-8

<10-6>

6	7	8	9	10
9	10	5	15	3
1	-6	5	-6	7
-6	9	-6	3	-6

